

# La fusión perfecta entre estilo y funcionalidad

novara

outdoor kitchens



# Novara aportará un gran valor perdurable en tu casa y estilo de vida, exclusivo, lujoso, al alcance de unos pocos

Un producto de alta gama enfocado a clientes que requieren un mobiliario de exterior frente al mar con todas las garantías, para poder disfrutar plenamente de su terraza con una pieza de máxima belleza.

Sistema: N2

Integraciones: Fogón de gas doble integrado en la encimera.

Acabado: Frontales en laca náutica C5-M color Rosso. Encimera Dekton Kelya





Desde 20.000€

Precio orientativo sin IVA ni instalación, para distribuciones estándar diferente a la imagen. Consultar condiciones.

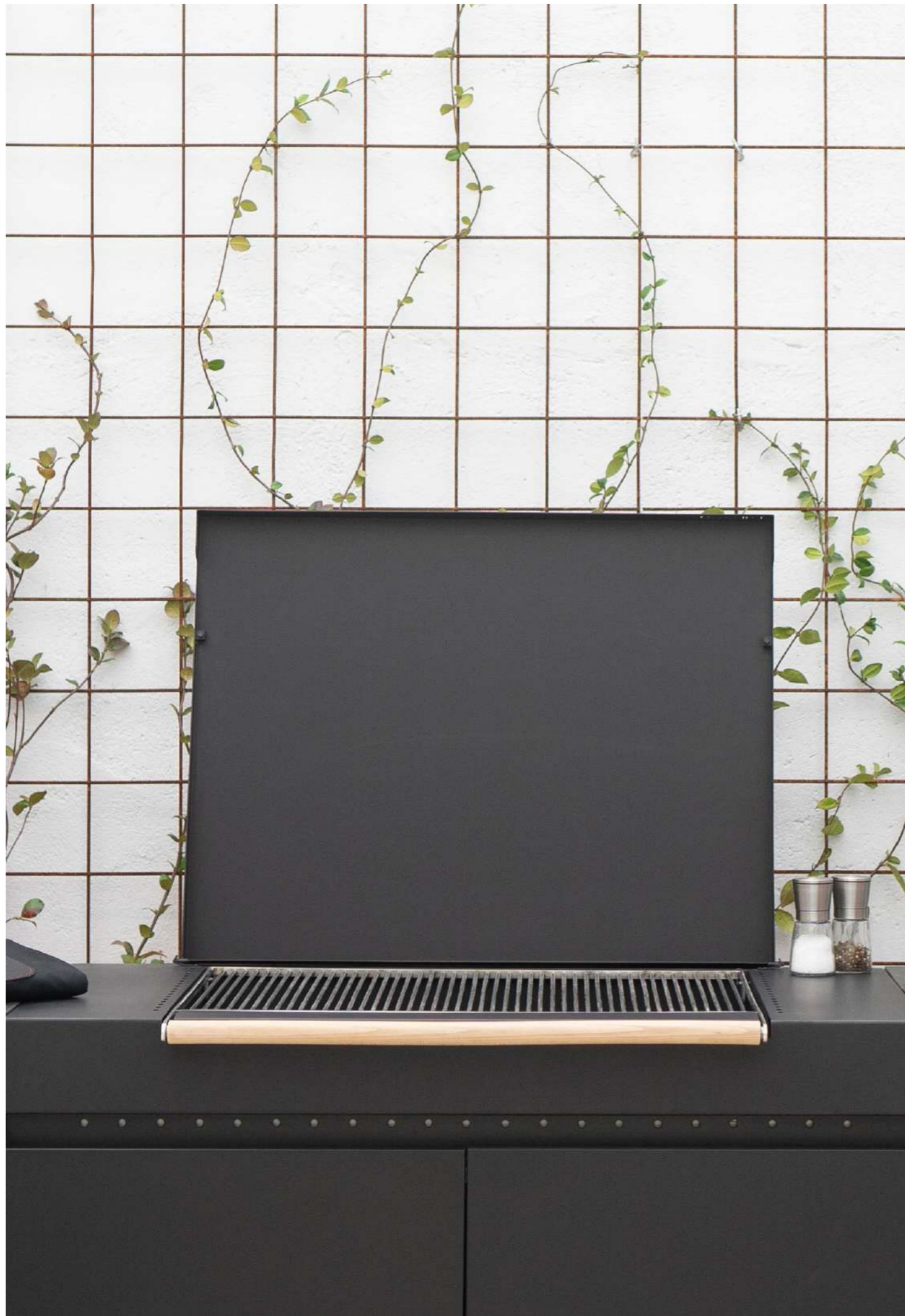

## Diseño funcional

Las cocinas Novara destacan por su estilo y diseño exclusivos, con atención a los detalles y perfección en los acabados. Su funcionalidad se basa en un diseño arquitectónico que optimiza el espacio y facilita el flujo de trabajo. Ofrecen amplias encimeras, electrodomésticos de alta calidad y soluciones de almacenamiento inteligentes.

Sistema: N1

Integraciones: Barbacoa  
de Carbón

Acabado: Frontales Laca  
náutica C5-M color Nero.  
Encimeras Dekton Sirius



# Personalización

Amplia variedad de materiales, texturas, colores y acabados: Novara Outdoor Kitchens ofrece tres sistemas personalizables, permitiendo la incorporación de múltiples integraciones como el tirador de cerveza Novara o la barbacoa japonesa kamado, entre otros.

Sistema: N2

Integraciones: Barbacoa de gas color negro con tapa alta tipo horno.  
Fogón de gas integrado en encimera.

Acabado: Dekton Kelya

# Máxima Resistencia (Q-XTREM)

Desde Novara, hemos desarrollado una tecnología única: la tecnología Q-XTREM®. Esta innovación nos permite ofrecer una máxima resistencia náutica en nuestros sistemas. De esta manera, las cocinas Novara son resistentes y duraderas sin comprometer el diseño ni la adaptabilidad.



Sistema: N3

Integraciones: Barbacoa de gas negra con tapa plana.

Acabado: Sapienstone Pietra Grey acanalado. Gola y laterales en laca náutica C5-M color oro



Desde 25.000€

Precio orientativo sin IVA ni instalación, para distribuciones estándar diferente a la imagen. Consultar condiciones.

# Los sistemas

Tres versiones de diseño, mismos estándares de calidad extrema que se fusionan perfectamente con la arquitectura y las personas

Sistema: N2

Integraciones: Barbacoa de gas color negro

Acabado: Frontales en HPL color elegant OAK.  
Encimera en Dekton Opera





# Sistema N1

N1 está concebido con un diseño minimalista y concentrado en lo esencial.

## Diseño.

Novara N1 es configurable a partir de módulos de 60cm de ancho. Usted podrá diseñar la cocina de exterior de sus sueños en cualquier ancho posible, desde 180cm de ancho hasta incluso 3 o 4 metros de largo.

ISLA, PARED, PENÍNSULA O BARRA PARA ASIENTOS

Disfrute diseñando con Novara Outdoor Kitchens. Como una cocina de interior, Novara se adapta a todas las posibilidades de diseño minimalista y funcional.

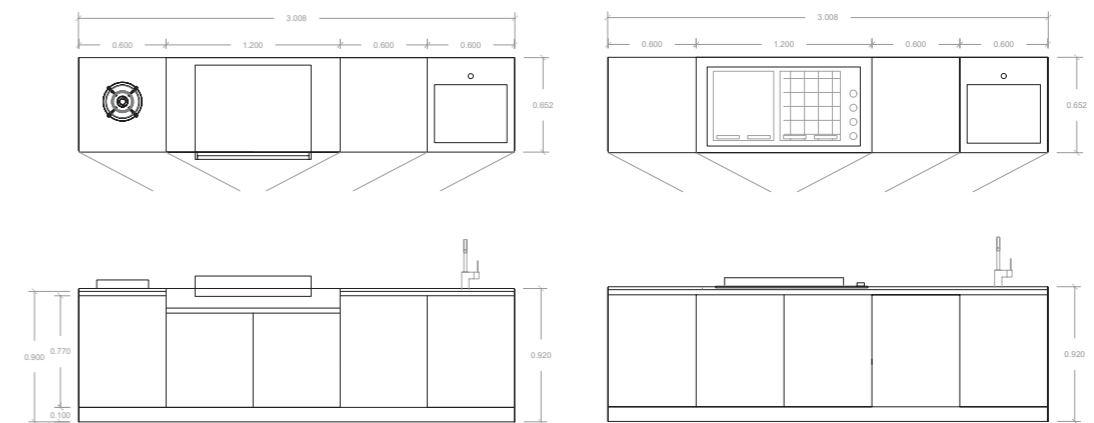

ACABADO SUPERFICIE MINERAL / LACADO TEXTURIZADO



# Sistema N2 (+AIR)

En N2 se encuentra el origen de nuestros sistemas de cocina exterior. Su característica encimera con faldón otorga fuerza al conjunto, generando un bloque homogéneo, práctico y funcional.

## Diseño.

Las medidas de los módulos parten de múltiplos de 60cm. Pero a veces los espacios son caprichosos. Éste hecho no es una complicación para Novara. Podremos realizar mobiliario a medida si el proyecto lo requiere.

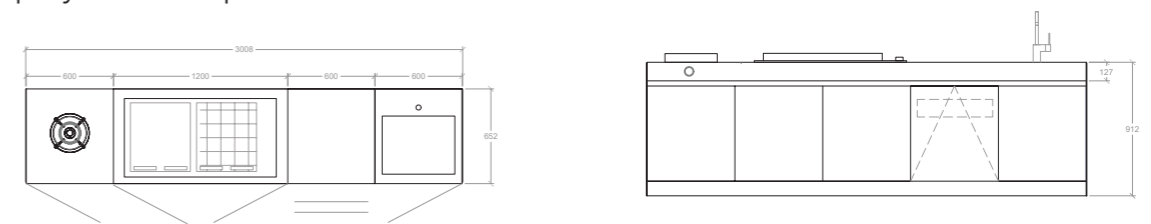

## Posibilidades.

Sistemas de isla o muros. Mezcla de ambos. Tú eliges. Novara puede llegar a cualquier distribución para todos los espacios y todos los proyectos. A los arquitectos y diseñadores les encantarán las posibilidades. Los dueños de Novara también lo harán.

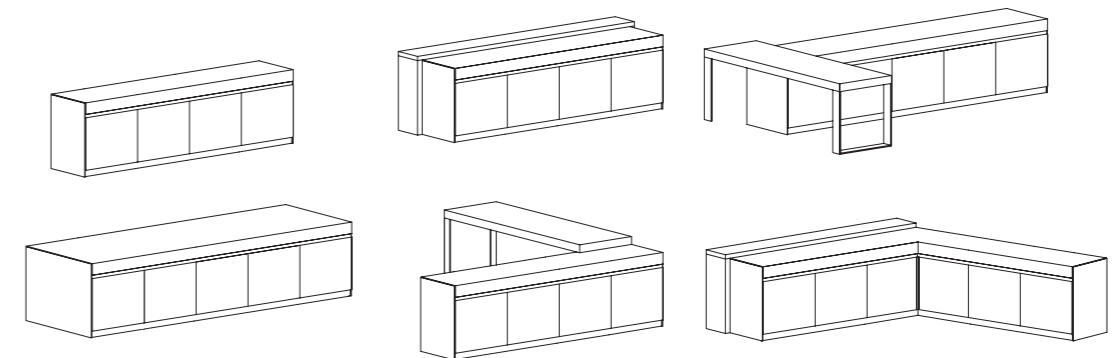

## Sistema AIR

Propone despegar el diseño del suelo gracias a una plataforma con patas de acero inoxidable protegida con nuestra inconfundible laca náutica C5-M en acabado texturado.

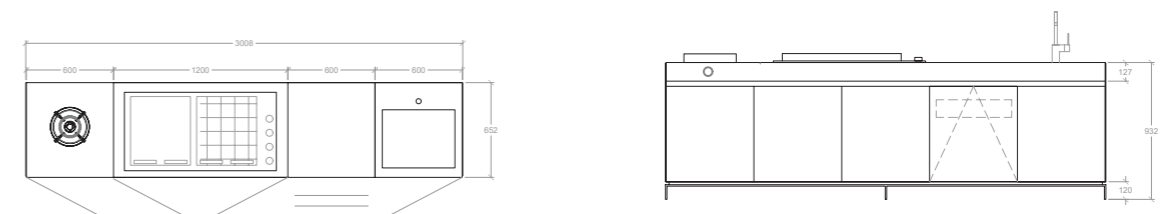

ACABADOS PARA FRONTALES: HPL / LACADO C5-M / MINERAL SURFACE



# Sistema N3

Novara ha creado un concepto icónico, una pieza escultural sin precedentes. Con superficie mineral esculpida creando un acanalado perfecto. Hay que mirar dos veces para asegurarse que estamos ante una pieza funcional, ya que sus formas evocan un monumento u obra de arte con un diseño puro y bello.

## Diseño.

N3 ha sido diseñada para romper cualquier imagen preconcebida sobre la cocción en el exterior. Sus muebles laterales flotantes exhiben técnica y arquitectura, un destello de elegancia que aúna lujo y exclusividad en una pieza única.

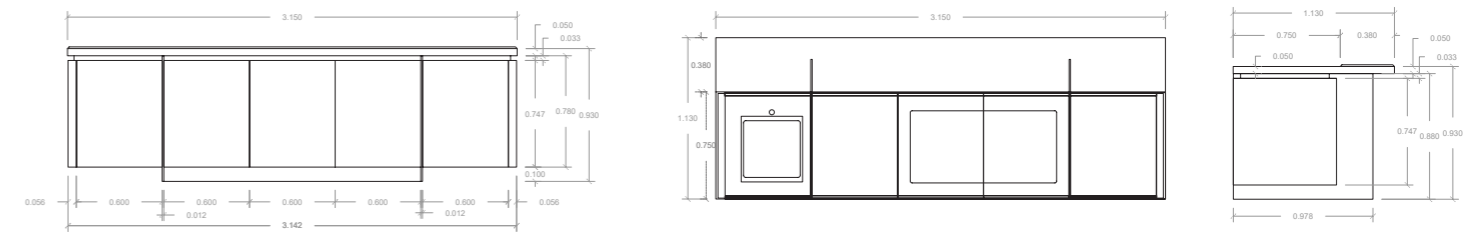

## Posibilidades.

Libertad de creatividad, también en N3. Podremos ofrecer varios tipos de acabados para sus frontales, laterales y encimeras. Del mismo modo, la posibilidad de distribuciones de pared también serán una realidad.

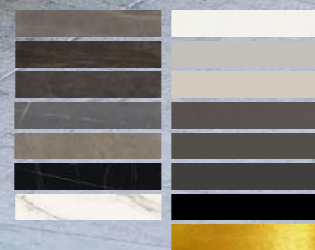
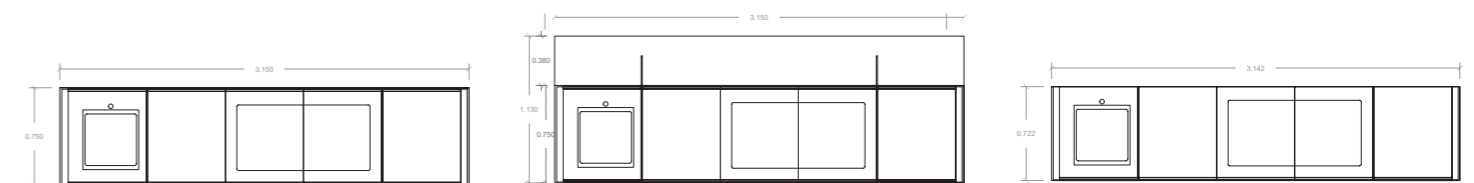



Desde 33.000€

Precio orientativo sin IVA ni instalación, para distribuciones estándar diferente a la imagen. Consultar condiciones.



### **Novara Beer Tap.**

Logra la máxima exclusividad con el único Beer Tap que una marca de cocinas de exterior haya diseñado.

Novara ha revolucionado una vez más el propósito de sus diseños, generando un producto especialmente pensado para disfrutar al aire libre con amigos y familiares.



### **Kamado.**

Siente el aroma inconfundible de un carbón seleccionado por nuestros expertos.

Nuestros sistemas para barbacoa de brasa ofrecen integración de kamado, barbacoa minimalista Novara, Horno de pizza o incluso una parrilla abierta elevable de estilo argentino.

Escoge el tuyo y siente el placer de la cocina con aroma a madera.



### **Otras personalizaciones.**

La barbacoa profesional de gas Novara permite disfrutar de la cocina exterior de carnes, pescados o verduras de una forma segura. Cuatro quemadores a gas en línea con una potencia total de 14kW, proporcionan la energía suficiente para cocinar en modo rápido y eficaz.

Del mismo modo podrá combinar o utilizar los fogones independientes que se funden perfectamente con la encimera escogida.



# 5 años de garantía en plena intemperie, incluso a primera línea de mar.

Con Novara obtendrás la total tranquilidad de un producto premium.

## LifeTime Support de Novara.

LifeTime Support de Novara significa que nuestra compañía avala el suministro de cualquier pieza de reemplazo que necesites para tener tu cocina de nuevo como si se acabara de instalar.

Sistema: N3

Integraciones: Barbacoa de gas negra con tapa plana.

Acabado: Sapienstone Pietra Grey acanalado. Gola y laterales en laca náutica C5-M color oro





# Novara Owners Club

## **El club de propietarios más exclusivo.**

Cocina como un chef en la barbacoa Novara, con las recetas y consejos más prácticos para sacarle el máximo partido a tu cocina, sea de gas o carbón.

Eventos culinarios Novara alrededor del mundo, a través de los distribuidores más prestigiosos.

Conoce de primera mano cómo Novara y chefs profesionales cocinan con Novara y obtén acceso a los eventos exclusivos.

[www.novara.es/owners-club](http://www.novara.es/owners-club)

Sistema: N2

Integraciones: Barbacoa de gas negra con tapa plana.

Acabado: Sapienstone Pietra Grey acanalado. Gola y laterales en laca náutica C5-M color oro





## **40 años de historia**

**Después de varias generaciones de maestros ebanistas creando mobiliario artesanal y personalizado, en 1983 iniciamos una compañía especializada en cocinas, siempre enfocada a sistemas de alta calidad y diferenciación**





**www.novara.es**  
**Barcelona (Spain)**  
**info@novara.es**  
**(+34) 934 743 696**